

Pos.	Codice	Descrizione	U.M.	Q.ta'
 RADIANT BRUCIATORI S.p.A.	Oggetto: Esploso ricambi Caldaia a basamento ad accumulo COMPONENTI TELAIO + MANTELLO		Date:	18.12.08
	Descrizione: mod. RBA CS 100 E <i>camera stagna - accensione elettronica</i>		Scala:	---
			Ufficio:	tecnico
			Disegnato:	
			Controllato:	
			Approvato:	
			Codice n.:	A012A412E371 A012B412E371
			Scheda n.:	B0812_AA2
<small>DATI TECNICI E MISURE NON SONO IMPEGNATIVE. LA DITTA SI RISERVA IL DIRITTO DI EVENTUALI VARIAZIONI SENZA L'OBBLIGO DI PREAVVISO, DECLINANDO OGNI RESPONSABILITÀ PER EVENTUALI NESATTEZZE CONTENUTE NEL PRESENTE OPUSCOLO, SE DOVUTE AD ERRORI DI STAMPA O DI TRASCRIZIONE. E-DE TUTTI I DIRITTI SONO RISERVATI. NESSUNA PARTE DI QUESTO DOCUMENTO PUÒ ESSERE RIPRODOTTA, NEGLI CRICAZIA IN SISTEMI D'ARCHIVIO, O TRASMESSA IN QUALSIASI FORMA O MEZZO ELETTRONICO, MECCANICO, FOTOCOPIA, REGISTRAZIONE O ALTRI, SENZA LA PREVENTIVA AUTORIZZAZIONE SCRITTA DELLA DITTA.</small>				

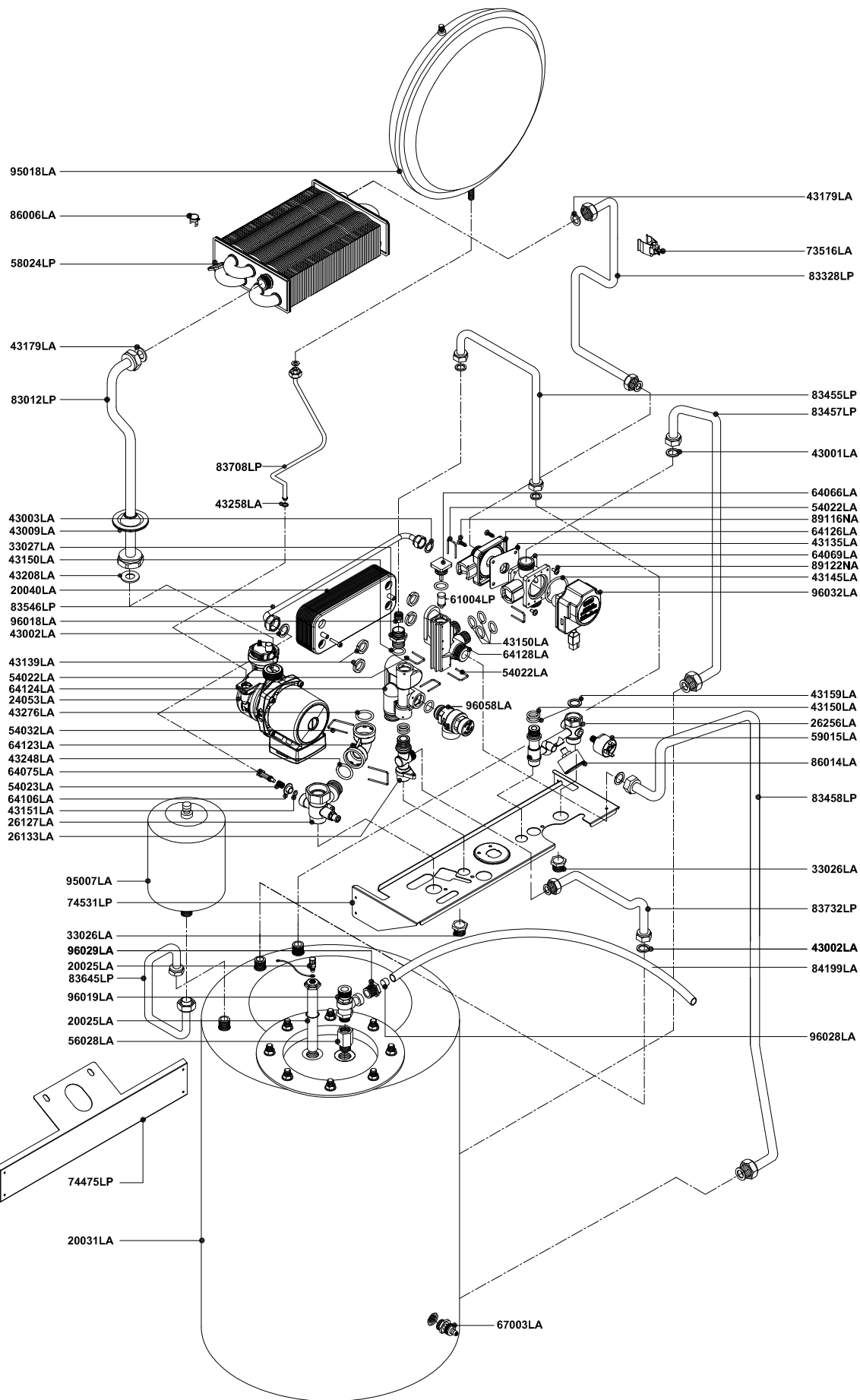

Pos.	Codice	Descrizione	U.M.	Q.ta'
		Oggetto:		
		Esposo ricambi Caldaia a basamento ad accumulo		
		COMPONENTI IMPIANTO IDRICO		
		Descrizione:		
		mod. RBA CS 100 E		
		camera stagna - accensione elettronica		
		Data: 18.12.08	A012A412E371	metano
		Scala: ---	A012B412E371	G.P.L.
		Ufficio: tecnico		gas città
		Disegnato:		aria prop.
		Controllato:		gasolio
		Approvato:	Scheda n.:	B0813_AA2

DATI TECNICI E MISURE NON SONO IMPEGNATIVE. LA DITTA SI RISERVA IL DIRITTO DI EVENTUALI VARIAZIONI SENZA L'OBBLIGO DI PREAVVISO. DECLINIAMO OGNI RESPONSABILITÀ PER EVENTUALI NESATTEZZE CONTENUTE NEL PRESENTE OPUSCOLO, SE DOVUTE AD ERRORI DI STAMPA O DI TRASCRIZIONE. E' OGGI TUTTI I DIRITTI SONO RISERVATI. NESSUNA PARTE DI QUESTO DOCUMENTO PUO' ESSERE RIPRODOTTA, NEGOZIATA IN SISTEMI D'ARCHIVIO, O TRASMESSA IN QUALSIASI FORMA O MEZZO ELETTRONICO, MECCANICO, FOTOCOPIA, REGISTRAZIONE O ALTRI, SENZA LA PREVENTIVA AUTORIZZAZIONE SCRITTA DELLA DITTA.

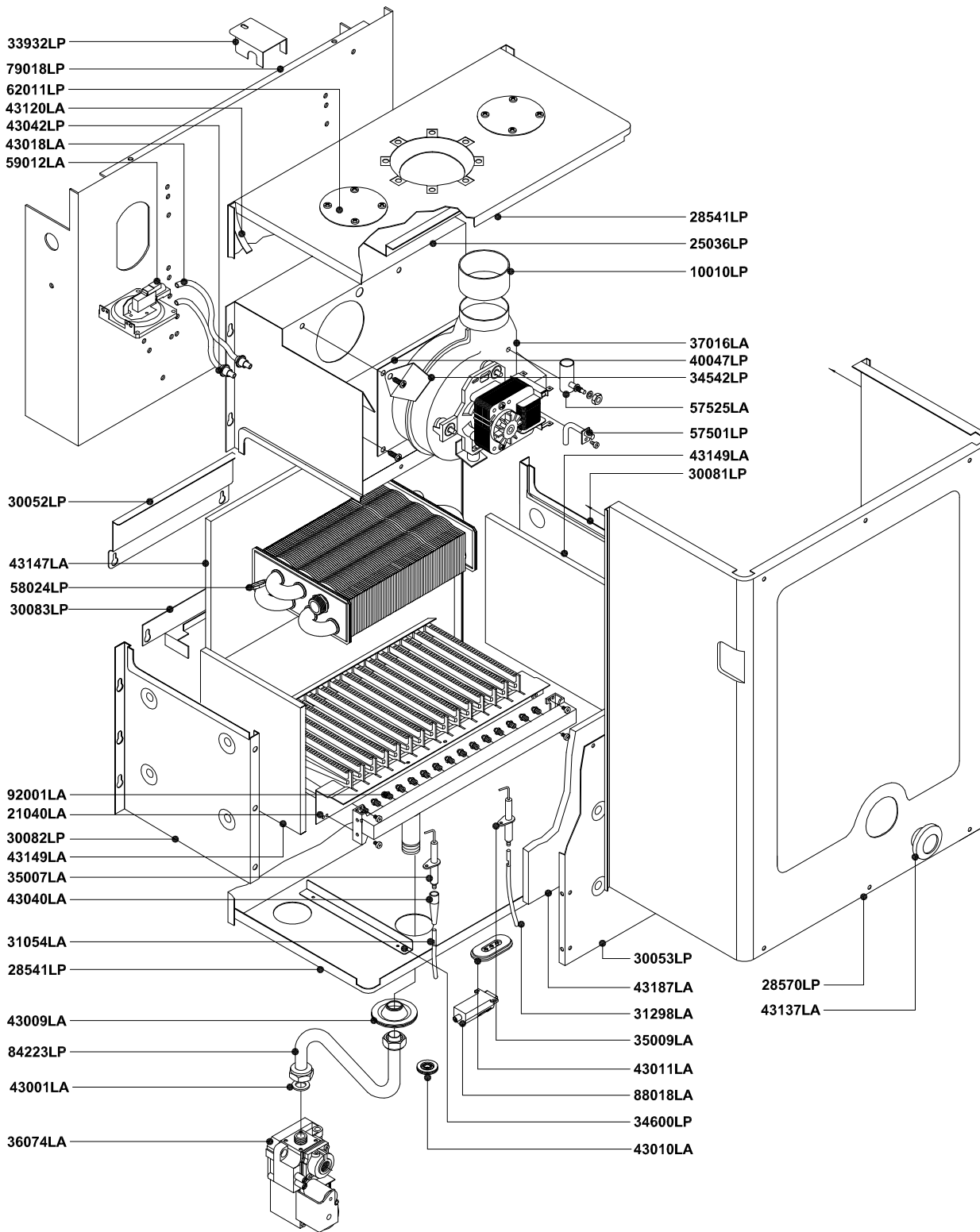

Pos.	Codice	Descrizione	U.M.	Q.ta'
		Oggetto:	Data: 18.12.08	A012A412E371 metano
		Esplosi ricambi Caldaia a basamento ad accumulo	Scala: —	A012B412E371 G.P.L.
		COMPONENTI IMPIANTO TERMICO	Ufficio: tecnico	gas città
		Descrizione:	Disegnato:	aria prop.
		mod. RBA CS 100 E	Controllato:	gasolio
		camera stagna - accensione elettronica	Approvato:	Scheda n.: B0814_AA2

DATI TECNICI E MISURE NON SONO IMPERATIVE. LA CITTA' SI RISERVA IL DIRITTO DI EVENTUALI VARIAZIONI SENZA SOGGERRE A RESPONSABILITA' PER EVENTUALI INESATTEZZE CONTENUTE NEL PRESENTE OPUSCOLO, SE DOVUTE AD ERRORI DI STAMPA O DI TRASCRIZIONE. E' O.E. TUTTI I DIRITTI SONO RISERVATI. NESSUNA PARTE DI QUESTO DOCUMENTO PUO' ESSERE RIPRODOTTA, INVESTITA IN SISTEMI DI ARCHIVIO, O TRASMESSA IN QUALSIASI FORMA O MEZZO ELETTRONICO, MECCANICO, FOTOCOPIA, REGISTRAZIONE O ALTRI, SENZA LA PREVENTIVA AUTORIZZAZIONE SCRITTA DELLA DITTA.

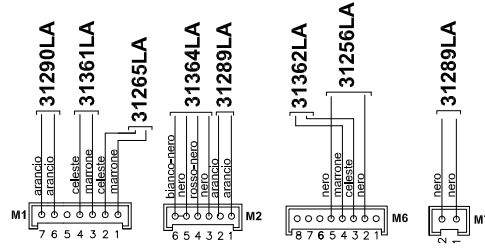

**SCHEDA BMBC c/DISPLAY DIGITECH - SM20019
COD. 76677LA**

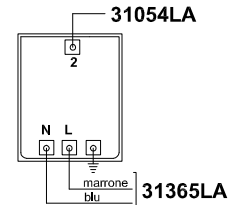
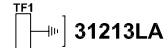
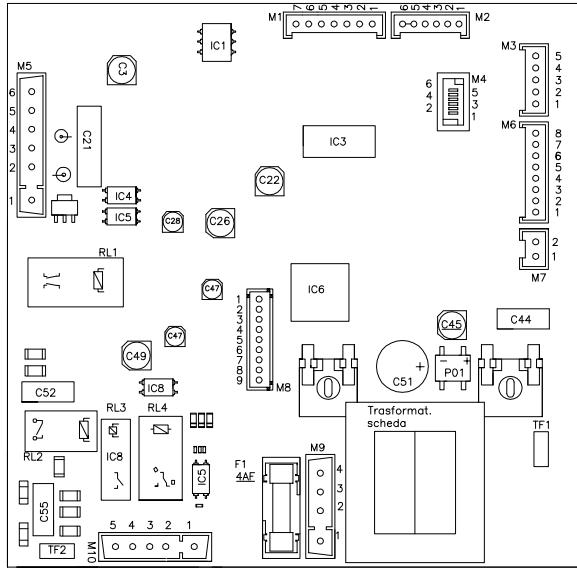
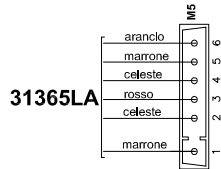

**TRASFORMATORE
AC1 230VAC 25HZ COD. 88018LA**

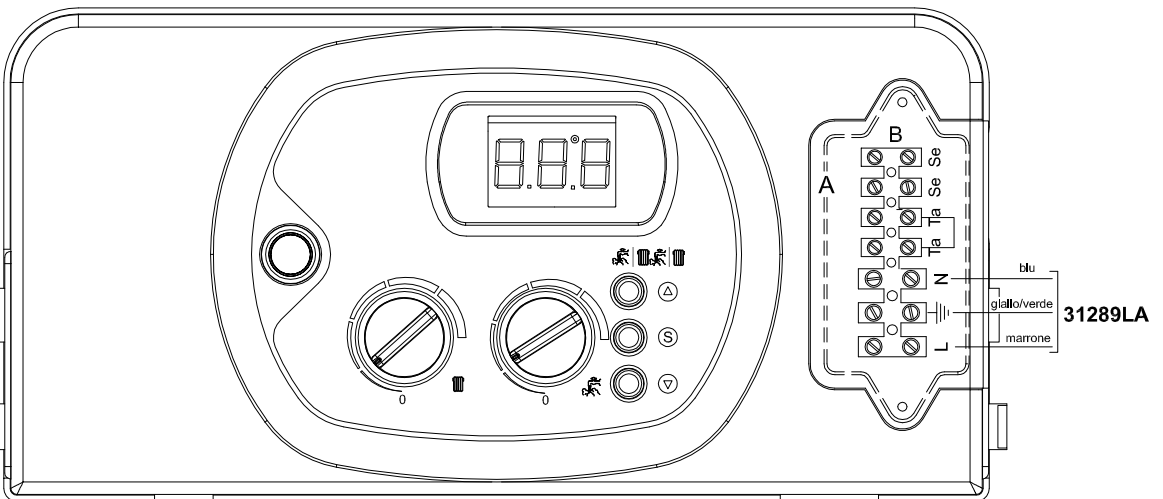
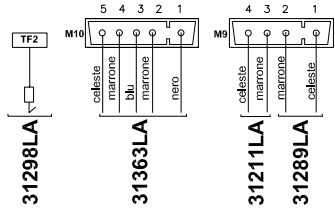

Pos.	Codice	Descrizione	U.M.		Q.ta'
		Oggetto: Esploso ricambi Caldaia a basamento ad accumulo COMPONENTI IMPIANTO ELETTRICO	Data:	18.12.08	A012A412E371 metano
		Descrizione: mod. RBA CS 100 E <i>camera stagna - accensione elettronica</i>	Scala:	-	A012B412E371 G.P.L.
			Ufficio:	tecnico	gas città
			Disegnato:		aria prop.
			Controllato:		gasolio
			Approvato:		
			Scheda n.: B0815_AA2		

DATI TECNICI E MISURE NON SONO IMPEGNATIVE. LA DITTA SI RISERVA IL DIRITTO DI EVENTUALI VARIAZIONI SENZA L'OBBLIGO DI PREAVVISO. DECLINAMMO OGNI RESPONSABILITÀ PER EVENTUALI NESATTEZZE CONTENUTE NEL PRESENTE OPUSCOLO, SE DOVUTE AD ERRORI DI STAMPA O DI TRASCRIZIONE. E-OE TUTTI I DIRITTI SONO RISERVATI. NESSUNA PARTE DI QUESTO DOCUMENTO PUÒ ESSERE RIPRODOTTA, MEGLIORATA IN SISTEMI PARALLELI, O TRASMESSA IN QUALSIASI FORMA O MEZZO ELETTRONICO, MECCANICO, FOTOCOPIA, REGISTRAZIONE O ALTRI, SENZA LA PREVENTIVA AUTORIZZAZIONE SCRITTA DELLA DITTA.