

N°	Codice	Descrizione	Qt.
1	12-01114	CAPPA FUMI	1
2	15-00843	DEFLETTORE SINISTRO TESTATA INFERIORE	1
3	15-00844	DEFLETTORE DESTRO TESTATA INFERIORE	1
4	28570LP	COFANO CAMERA STAGNA	1
5	28694LP	INVOLUCRO CAMERA STAGNA	1
6	30045LP	FONDO INFERIORE CAMERA COMBUSTIONE	1
7	30047LP	LATERALE DESTRA CAMERA COMBUSTIONE	1
8	30048LP	LATERALE SINISTRO CAMERA COMBUSTIONE -	1
9	30052LP	FONDO SUPERIORE CAMERA COMBUSTIONE	1
10	30054LP	FRONTALE CAMERA COMBUSTIONE	1
11	35-00062	FRONTALE MANTELLO R3	1
12	40047LP	FLANGIA Ø85 ELETTROVENTILATORE	1
13	43137LA	GUARNIZIONE SILICONE CON VETRO SPIA Ø35	1
14	43147LA	FIBRA CERAMICA FRONT.RSF30-F/DO SLIM	1
15	43148LA	FIBRA CERAMICA FONDO x RSF	1
16	43149LA	FIBRA CERAMICA LAT.DX/SX SLIM	2
17	52058LA	ANGOLARE MANTELLO BIANCO	2
18	52131LA	FIANCO DESTRO	1
19	52132LA	FIANCO SINISTRO	1
20	52134LA	PORTINA ANTERIORE INFERIORE	1
21	52135LA	COPERCHIO	1
22	52136LA	PARETE POSTERIORE SUPERIORE	1
23	52137LA	PARETE POSTERIORE INFERIORE	1
24	52138LA	BASAMENTO	1
25	52139LA	STAFFA AGG. BASAMENTO	2
26	52140LA	LONGHERONE ANTERIORE DESTRO	1
27	52141LA	LONGHERONE ANTERIORE SINISTRO	1
28	52142LA	LONGHERONE POSTERIORE DESTRO	1
29	52143LA	LONGHERONE POSTERIORE SINISTRO	1
30	52144LA	TRAVERSA COLL. SUP. ANT./POST.	2
31	52145LA	TRAVERSA COLL. SUP. LATERALE	2
32	52146LA	PORTINA INTERMEDIA	1
33	62011LP	TAPPO Ø100	2
34	74234LP	STAFFA INFERIORE VASO ESPANSIONE	1
35	74475LP	STAFFA FISSAGGIO BOILER	1
36	74531LP	DIMA RACCORDI	1
37	79018LP	TELAIO CALDAIA	1

Disegnatore	Rev.	data revisione	Autore revisione	Descrizione revisione
cristian.pazzaqlin				
Modificato				
cristian.pazzaqlin				
Data di creazione	Scala	Materiale	Sp.	Peso (Kg)
25/06/2013	1:115			826.309
Note				
Descrizione completa RSA 32/100 MET IT - TR R3				



RADIANT BRUCIATORI s.p.a.
61025 Loc. Montelabbate (PS) - Via Pantanelli, 164
Tel. 0721/90791 (n. 4 linee r.a.) - Fax. 0721/9079299

Code: **A012A412F471** Revisione: **00**

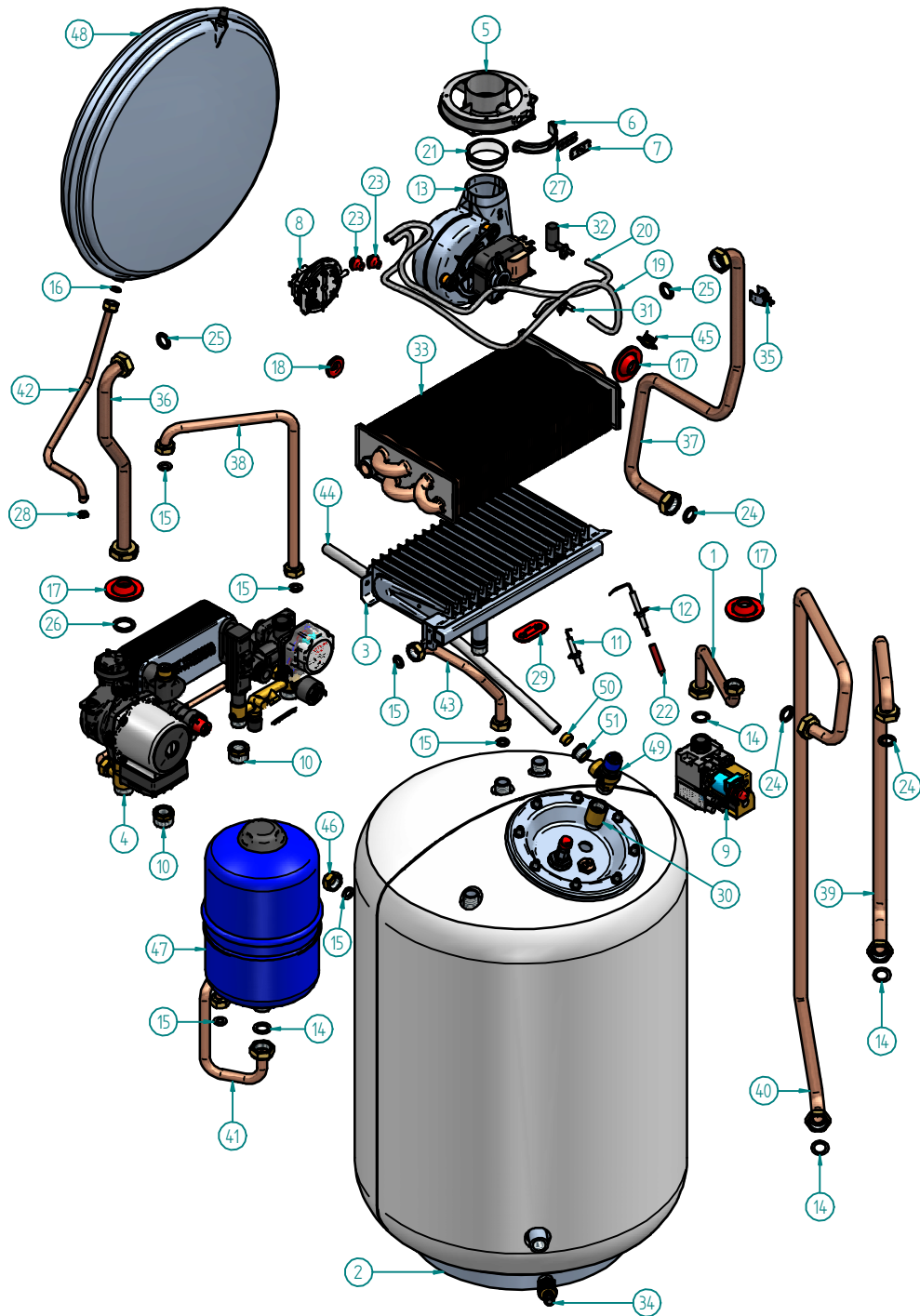

N°	Codice	Descrizione	Qt.	N°	Codice	Descrizione	Qt.
1	12-01130	TUBO Ø14 V.GAS SIT	1	28	43258LA	OR 3037 EPDM Øi.9,19 Ø2,62	1
2	20031LA	BOILER 100L	1	29	43352LA	FB12/1 GUAR.SIL/ROSSO OVALE	1
3	21032LA	BRUCIATORE 17 RAMPE 1.20 METANO	1	30	56028LA	PROLUNGA 1/2"M - 1/2"F	1
4	26-00086	GRUPPO IDRAULICO	1	31	57501LP	PRESA DI PRESSIONE ARIA Ø6	1
5	27066LA	ISPEZIONE FUMI	1	32	57525LA	PRESA DI DEPRESSIONE VENTURI 2005	1
6	27067LA	FASCETTA ISPEZIONE FUMI	1	33	58025LP	SCAMBIATORE DI CALORE 30.000 k/Cal	1
7	27068LA	PIASTRINO CHIUSURA ISPEZIONE FUMI	1	34	67003LA	RUBINETTO DI SCARICO RSC/G 1/2"	1
8	30-00024	PRESSOSTATO ARIA 3.28 - 2.98	1	35	73516LA	SENSORE A CLIP BLU PER TUBI Ø17 Ø18	1
9	30-00035	VALVOLA GAS 845 SIGMA	1	36	83012LP	TUBO D.18 PACCO LAMELL.-CIRCOLATORE	1
10	33026LA	RIDUZIONE 3/4" M 1/2" F	2	37	83328LP	TUBO D.18 P.LAMELL.-VALV. 3 VIE	1
11	35007LA	ELETTRODO ACCENSIONE	1	38	83455LP	TUBO D.14 SANITARIO FREDDO	1
12	35009LA	ELETTRODO RIVELAZIONE	1	39	83457LP	TUBO D.18 BOILER/VALVOLA 3 VIE	1
13	37016LA	ELETTOVENTILATORE ES 30-108	1	40	83458LP	TUBO D.18 BOILER/GRUPPO FLUSSOSTATO	1
14	43001LA	GUARNIZIONE 3/4"	4	41	83645LP	TUBO D.14 VASO ESPANSIONE 5I.	1
15	43002LA	GUARNIZIONE 1/2"	6	42	83708LP	TUBO D.10 VASO ESPANSIONE	1
16	43003LA	GUARNIZIONE 3/8"	1	43	83732LP	TUBO D.14 SANITARIO CALDO	1
17	43009LA	GUARNIZIONE IN SILICONE ROSSO TUBO Ø18	3	44	84199LA	TUBO POLIBUT.15x1,8	1
18	43010LA	FB11/1 GUAR.SIL/ROSSO CONICA	1	45	86006LA	TERMOSTATO SICUREZZA 95C°	1
19	43018LA	TUBO SILICONE TRASPARENTE Ø 8	1	46	89023LA	TAPPO CIECO 1/2" E24	1
20	43018LA	TUBO SILICONE TRASPARENTE Ø 8	1	47	95007LA	VASO ESPANSIONE L5 IDRICO / SANITARIO	1
21	43031LA	MANICOTTO Ø 54 ELETTOVENTILATORE	1	48	95018LA	VASO ESPANSIONE L10 TONDO	1
22	43040LA	CAPPUCCIO ELETTRODO SIL./ROSSO	1	49	96019LA	VALVOLA SICUREZZA 1/2"M 8ATM	1
23	43042LA	GUARNIZIONE SILICONE ROSSO PER TUBO D.8x4	2	50	96028LA	BICONO D.15 VALVOLA SICUREZZA	1
24	43159LA	GUARNIZIONE 3/4" MULTIPLEX Ø24x16x2	3	51	96029LA	NIPPLES MF 1/2" PER BICONO VALVOLA SICUREZZA	1
25	43179LA	GUARNIZIONE 23.5x17X3 3/4" AFM34	2				
26	43208LA	GUARNIZIONE 23x30x3sp. EPDM 80 Sh. 1"	1				
27	43220LA	GUARNIZIONE IN GOMMA EPDM	1				

Disegnatore	Rev.	data revisione	Autore revisione	Descrizione revisione
crislian.pozzaglin				
Modificato				
crislian.pozzaglin				
Data di creazione	Scala	Materiale	Sp.	Peso (Kg)
25/06/2013	17.			826.309
Note				
Descrizione completa RSA 32/100 MET IT - TR R3				



RADIANT BRUCIATORI s.p.a.
61025 Loc. Montelabbate (PS) - Via Pantanelli, 164
Tel. 0721/90791 (n. 4 linee r.a.) - Fax. 0721/9079299

Code: **A012A412F471** Revisione: **00**

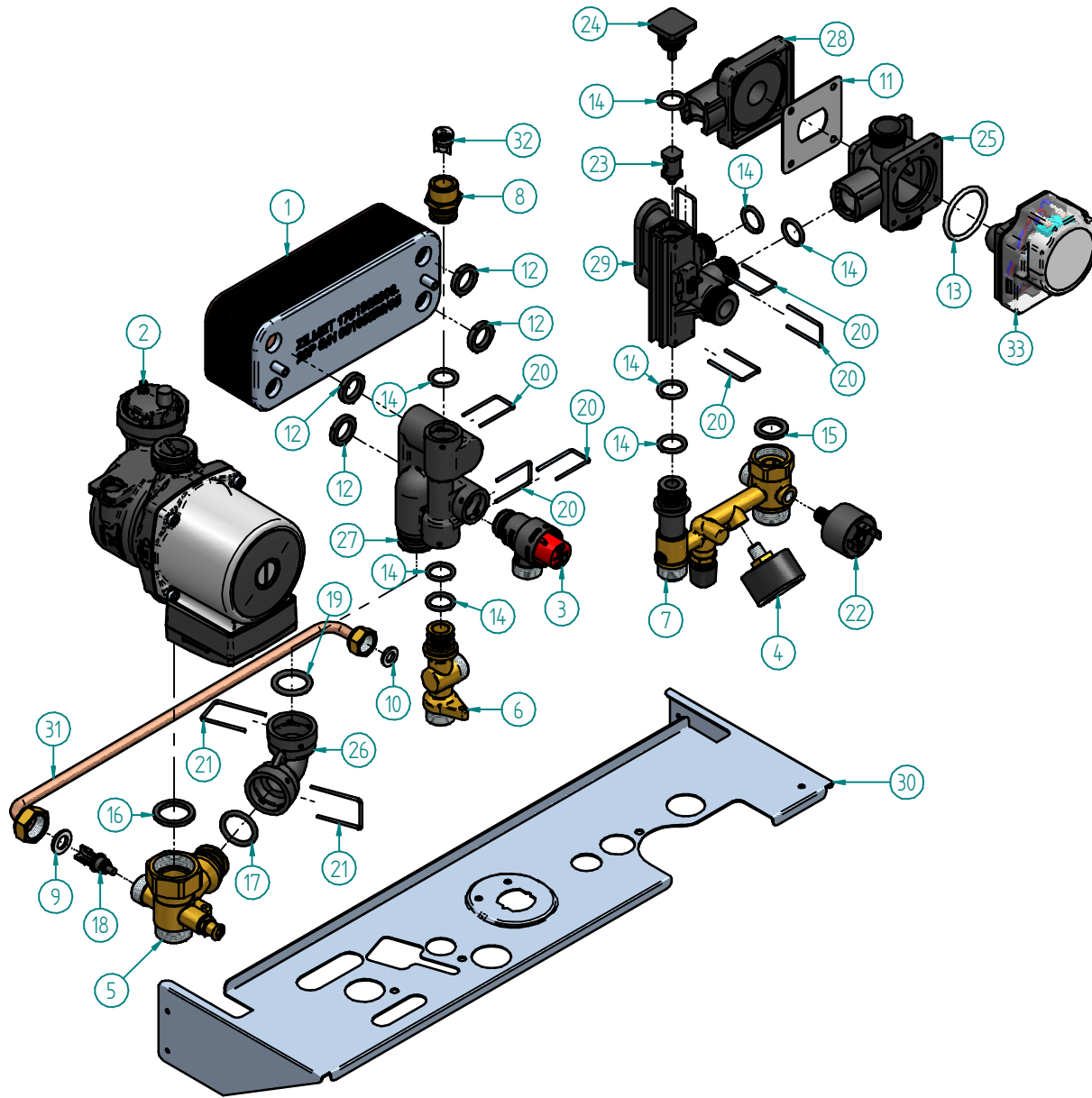

N°	Codice	Descrizione	Qt.
1	20047LA	SCAMBIATORE 20 PIASTRE	1
2	24053LA	CIRCOLATORE UPS 15-60 CIAO 3 VIE 59726004	1
3	25-00131	VALVOLA SICUREZZA 3bar 1/2"	1
4	25-00196	MANOMETRO NUOVO QUADRANTE	1
5	26127LA	COLLETTORE POMPA MULTIPLEX	1
6	26133LA	RACCORDO USCITA SAN.CALDO 1/2" M.PLEX "A"	1
7	26284LA	RACCORDO SANITARIO FREDDO MANDATA	1
8	33027LA	NIPLES SANITARIO	1
9	43002LA	GUARNIZIONE 1/2"	1
10	43003LA	GUARNIZIONE 3/8"	1
11	43135LA	GUARNIZIONE VALVOLA TRE VIE MULTIPLEX	1
12	43139LA	OR EPDM 70SH SCAMBIATORE A PIASTRE	4
13	43145LA	OR VALVOLA TRE VIE IMIT CORPO MULTIPLEX 078720	1
14	43150LA	OR MULTIPLEX EPDM ORM 14X30	8
15	43159LA	GUARNIZIONE 3/4" MULTIPLEX Ø24x16x2	1
16	43208LA	GUARNIZIONE 23x30x3sp. EPDM 80 Sh. 1"	1
17	43248LA	OR 4081 EPDM Di18,68x3,53	1
18	43267LP	KIT BY-PASS	1
19	43276LA	OR EPDM Ø17x4	1
20	54022LA	FORCELLA DI FISSAGGIO	6
21	54032LA	MOLLA FISSAGGIO CURVA	2
22	59015LA	PRESSOSTATO ACQUA	1
23	61004LP	PISTONE FLUSSOSTATO COMPLETO	1
24	64066LA	TAPPO GRUPPO FLUSSOSTATO HSLR NC10	1
25	64069LA	ELEMENTO SUPERIORE VALVOLA 3 VIE ACCUMULO	1
26	64123LA	CURVA COLLEGAMENTO MULTIPLEX COLLETTORE POMPA	1
27	64124LA	CORPO COLLEGAMENTO CIRCOLATORE MULTIPLEX 2006	1
28	64126LA	CORPO INFERIORE VALVOLA 3 VIE MULTIPLEX	1
29	64128LA	GRUPPO FLUSSOSTATO "A" MULTIPLEX	1
30	74531LP	DIMA RACCORDI	1
31	83546LP	TUBO Ø 8 RICIRCOLO	1
32	96018LA	VALVOLA DI RITEGNO CO14	1
33	96032LA	VALVOLA 3 VIE ATTUATORE ATVA 03	1

Disegnatore	Rev.	data revisione	Autore revisione	Descrizione revisione
crislian.pozzaglin				
Modificato				
crislian.pozzaglin				
Data di creazione	Scala	Materiale	Sp.	Peso (Kg)
17/05/2012	135			28.316
Note				
Descrizione completa GRUPPO IDRAULICO RBA CS 30/100				
 RADIANT BRUCIATORI s.p.a. 61025 Loc. Montelabbate (PS) - Via Pantanelli, 164 Tel. 0721/90791 (n. 4 linee r.a.) - Fax. 0721/9079299				Codice 26-00086
				Revisione 00

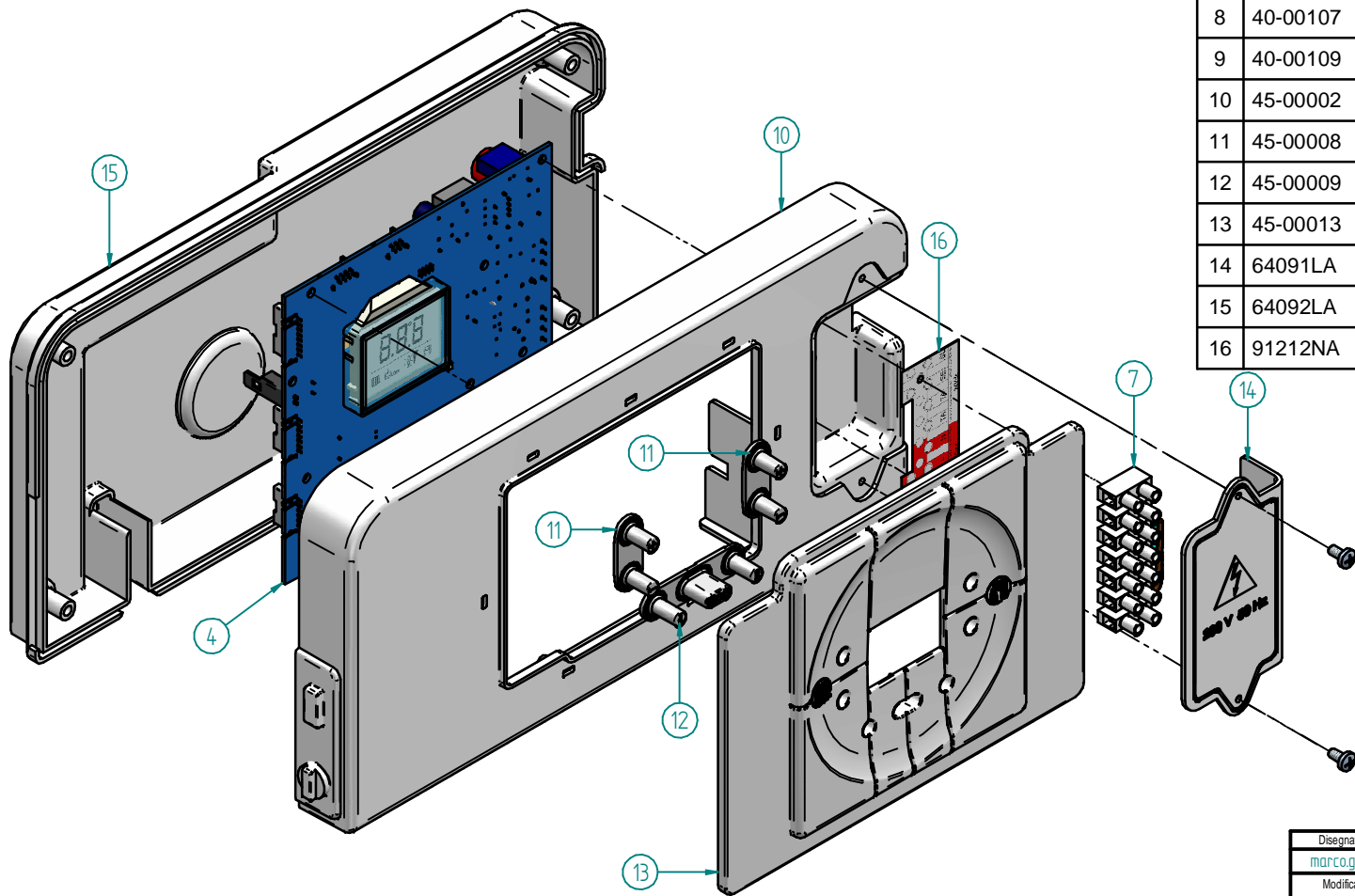

N°	Codice	Descrizione	Qt.
1	31265LA	CAVO TERMOSTATO SICUREZZA c/GOMMINO	1
2	31364LA	CAVO SONDA SANITARIO/RISC.	1
3	31458LA	CAVO MODULATORE VALVOLA SIT	1
4	40-00078	SCHEMA ELETTRONICA MONOTERMICA	1
5	40-00098	CAVO PRESSOSTATO ACQUA RBA	1
6	40-00102	CAVO VALVOLA GAS SIT	1
7	40-00103	CAVO ALIMENTAZIONE	1
8	40-00107	CAVO SCHEMA MODULAZIONE TELAIO	1
9	40-00109	CAVO CONNETTORE CIRCOLATORE/V.	1
10	45-00002	FRONTALE QUADRO	1
11	45-00008	TASTI IN GOMMA SERIE 2	2
12	45-00009	TASTI IN GOMMA SERIE 3	1
13	45-00013	MASCHERINA QUADRO R3	1
14	64091LA	COPERCHIO MORSETTIERA OBLO'	1
15	64092LA	CARTER QUADRO OBLO'	1
16	91212NA	ADESIVO PER MORSETTIERA 2 COLORI	1

Disegnatore	Rev.	data revisione	Autore revisione	Descrizione revisione
marco.giorgi				
Modificato				
crislian.pozzaqlin				
Data di creazione	Scala	Materiale	Sp.	Peso (Kg)
10/04/2013	12			367.36
Note				
Descrizione completa QUADRO COMPLETO ASSEMBLATO RSA 28/100 - RSA 32/100 - RCA 28/100				



RADIANT BRUCIATORI s.p.a.
 61025 Loc. Montelabbate (PS) - Via Pantanelli, 164
 Tel. 0721/90791 (n. 4 linee r.a.) - Fax. 0721/9079299

Codice
Revisione

41-00071

00